

sliderM50

FLEX

Sistema di scorrimento
complanare a due ante
ammortizzato con lunghezza
del binario personalizzabile
- portata 50 kg.

Coplanar two-door
cushioned sliding system
with customisable track length
- capacity 50 kg per door.

Système coulissant coplanaire
amorti à deux portes avec
longueur personnalisable du rail
- portée 50 kg.

Flächenbündiges, gedämpftes
GLEITSYSTEM mit zwei Türen
mit individuell anpassbarer
Schienenlänge
- Tragfähigkeit 50 kg.

Sistema de deslizamiento
coplanario de dos puertas
amortiguado con longitud
de la guía personalizable
- capacidad 50 kg.



tailor it to
your own
length

www.bortoluzzi.com

bortoluzzi

[ITA] PROFILO

Fondata nel 1988, nei primi anni **Bortoluzzi** si è dedicata alla progettazione e alla produzione di meccanismi di scorrimento in esclusiva per alcune primarie aziende dell'arredamento.

La stretta collaborazione con importanti imprese del settore e il continuo stimolo a ricercare risposte originali alle esigenze dei clienti, hanno permesso a **Bortoluzzi** di acquisire competenze distintive nell'ideare, sviluppare e industrializzare sistemi di scorrimento.

Partendo da questo bagaglio di esperienze, oggi **Bortoluzzi** offre un'ampia gamma di prodotti brevettati, pensati per rendere silenziosa, piacevole e sicura l'apertura e la chiusura a scorrimento delle più svariate tipologie di vani: dai capienti armadi guardaroba, ai mobili per il soggiorno, ai più piccoli contenitori per le cucine.

[ENG] PROFILE

Established in 1988, **Bortoluzzi** first specialised in the exclusive design and production of sliding mechanisms for various leading furnishing companies.

Bortoluzzi went on to gain valuable expertise in the creation, development and marketing of its sliding systems, working closely with top businesses in the sector and investing in ongoing research for original solutions that could meet the disparate needs of its customers.

Backed by this considerable experience, **Bortoluzzi** now offers an extensive range of patented products devised to ensure the pleasingly silent and secure opening and closing action of all types of unit doors, from the largest wardrobes to items of furniture in the living room and the smallest kitchen units.

[FRA] PROFIL

Fondée en 1988, **Bortoluzzi** s'est tout d'abord consacrée dans les premières années à la conception et à la production de mécanismes coulissants exclusifs, pour quelques fabricants majeurs de meubles. L'étroite collaboration avec des entreprises importantes du secteur et sa motivation continue afin de trouver des réponses originales aux besoins des clients ont permis à **Bortoluzzi** d'acquérir des compétences particulières dans la conception, le développement et l'industrialisation des systèmes coulissants. C'est avec cette longue expérience accumulée, que **Bortoluzzi** offre aujourd'hui une large gamme de produits brevetés, conçus pour offrir un fonctionnement parfaitement silencieux et une ouverture et une fermeture agréable et sûre, ceci pour des applications très variées : des grands dressings aux meubles de séjour en passant par les plus petites meubles de cuisine.

[DEU] PROFIL

Nach der Gründung im Jahr 1988 hat sich **Bortoluzzi** der Entwicklung und Herstellung von Gleitmechanismen für einige führende Innenausstattungsunternehmen gewidmet. Die enge Zusammenarbeit mit bedeutenden Unternehmen des Bereichs und die kontinuierliche Herausforderung, originelle Antworten auf die Bedürfnisse der Kunden zu finden, haben **Bortoluzzi** dazu verholffen, sich ausgedehnte Kompetenzen in der Ideenfindung, Entwicklung und Industrialisierung von Gleitmechanismen zu schaffen.

Ausgehend von dieser Fülle an Erfahrung, bietet **Bortoluzzi** heute ein umfangreiches Sortiment an patentierten Produkten an, die dazu entwickelt wurden, das gleitende Öffnen und Schließen verschiedenster Arten von Möbeln, von großen Garderobenschränken über Wohnzimmermöbel bis hin zu kleinen Küchenschränken leise, angenehm und sicher zu gestalten.

[ESP] PERFIL

Fundada en 1988, durante los primeros años **Bortoluzzi** se dedicó al diseño y a la fabricación de mecanismos de deslizamiento en exclusiva para algunas empresas primarias de decoración. La estrecha colaboración con importantes empresas del sector y el estímulo constante para encontrar respuestas originales a las exigencias de los clientes, han permitido a **Bortoluzzi** adquirir competencias distintivas en la invención, desarrollo e industrialización de los sistemas de deslizamiento.

Partiendo de este equipaje de experiencias, en la actualidad **Bortoluzzi** ofrece una amplia gama de productos patentados, pensados para hacer silenciosa, agradable y segura la apertura y el cierre por deslizamiento de las tipologías más variadas de compartimentos, desde los amplios armarios roperos, a los muebles para el comedor, hasta los más pequeños contenedores para las cocinas.

[ITA] INDICE

Caratteristiche tecniche 5
Caratteristiche principali 6
Tipologie di montaggio 7
Come ordinare 8
Brevetti 11

[ENG] INDEX

Technical features 5
Key features 6
Types of assembly 7
How to order 8
Patents 11

[FRA] INDEX

Caractéristiques techniques 5
Caractéristiques principales 6
Types de montage 7
Commande 8
Brevets 11

[DEU] INHALTSVERZEICHNIS

Technische Eigenschaften 5
Haupteigenschaften 6
Montageart 7
Bestellung 8
Patente 11

[ESP] ÍNDICE

Características técnicas 5
Características principales 6
Tipos de montaje 7
Cómo hacer un pedido 8
Patentes 11

[ITA] SLIDER M50 FLEX

Slider M50 Flex è il sistema coplanare per ante del peso massimo di 50 kg progettato per essere tagliato a misura. Grazie ai brevetti esclusivi della serie Slider, lo scorrimento, ammortizzato in apertura e chiusura, è intuitivo, fluido e silenzioso. A queste caratteristiche si aggiunge l'estrema flessibilità: il meccanismo è perfettamente adattabile a qualsiasi contenitore semplicemente tagliando il binario secondo le esigenze.

Slider M50 Flex è la proposta dei coplanari Bortoluzzi per la distribuzione: con pochi codici è possibile avere a disposizione l'intera gamma, con la libertà di adattare il meccanismo alle caratteristiche del mobile.

[ENG] SLIDER M50 FLEX

Slider M50 Flex is the coplanar system for doors weighing up to 50 kg which is designed to be cut to length. Thanks to the exclusive patented design of the Slider series, door movement and cushioned opening and closing are intuitive, smooth and silent. M50 Flex also offers extreme flexibility: the length of mechanism can be adjusted to fit any cabinet by simply cutting the track as required.

Slider M50 Flex is the new addition to the Bortoluzzi coplanar range and, with just a small range of components, it confers the freedom to tailor the mechanism to suit any piece of furniture to perfection.

[FRA] SLIDER M50 FLEX

Slider M50 Flex est le système coplanaire pour portes d'un poids maximal de 50 kg, conçu pour être coupé sur mesure. Grâce aux brevets exclusifs de la série Slider, le coulissement, amorti à l'ouverture et à la fermeture, est intuitif, fluide et silencieux. Ses caractéristiques sont enrichies par sa flexibilité extrême : le mécanisme est parfaitement adaptable à n'importe quel meuble, rien qu'en coupant le rail selon ses besoins.

Slider M50 Flex est la proposition des coplanaires Bortoluzzi idéale pour la distribution : toute la gamme est disponible avec seulement quelques références, donnant la liberté d'adapter le mécanisme aux caractéristiques du meuble.

[DEU] SLIDER M50 FLEX

Slider M50 Flex ist ein flächenbündiges System für Türen mit einem Höchstgewicht von 50 kg, das sich durch Zuschnitt anpassen lässt. Dank der exklusiven Patente der Serie Slider ist das beim Öffnen und Schließen gedämpfte Gleiten intuitiv, gleichmäßig und geräuschlos. Diese Merkmale werden durch die außergewöhnliche Flexibilität ergänzt: der Mechanismus lässt sich durch einfaches Zuschneiden der Schiene an die jeweiligen Anforderungen des Schrankes anpassen.

Slider M50 Flex ist der Vorschlag der flächenbündigen Systeme von Bortoluzzi für den Handel: mit wenigen Codes verfügt der Händler über das ganze Sortiment und hat die Möglichkeit, den Mechanismus an die Merkmale des Möbelstücks anzupassen.

[ESP] SLIDER M50 FLEX

Slider M50 Flex es el sistema coplanario para puertas con un peso máximo de 50 kg, diseñado para ser cortado a la medida. Gracias a las patentes exclusivas de la serie Slider, el deslizamiento, amortiguado en apertura y cierre, es intuitivo, fluido y silencioso. A estas características se añade la extrema flexibilidad: el mecanismo se puede adaptar perfectamente a cualquier contenedor simplemente cortando la guía según las exigencias.

Slider M50 Flex es la propuesta de los coplanarios Bortoluzzi para la distribución: con pocos códigos se puede tener a disposición toda la gama, con la libertad de adaptar el mecanismo a las características del mueble.

[ITA] CARATTERISTICHE TECNICHE

COMPOSIZIONE MECCANISMO

- › Profili in alluminio: lega 6060T5, anodizzati argento.
- › Ruote di scorrimento: cuscinetti per alta velocità.
- › Componenti: pressofusi in zama primaria 15, laminati in acciaio, elementi in plastica.

CARATTERISTICHE ANTE

- › Peso massimo per singola anta 50 kg (uniformemente distribuito).
- › Larghezza: - minimo 800 mm; - massimo 1600 mm.
- › Altezza: - massimo 2700 mm.
- › Spessore: - minimo 18 mm; - massimo con maniglia 40 mm.
- › Altezza da terra: - 33 mm.
- › Materiale: a) legno o derivati; b) telaio in metallo e vetro.
- › Regolazione dell'anta: - verticale $\pm 5,0$ mm; - orizzontale $\pm 3,5$ mm.
- › Regolazione frontale dell'anta: - superiore $\pm 3,0$ mm; - inferiore $\pm 3,0$ mm.

TIPOLOGIE APERTURE

- › L'apertura delle ante è prevista tramite l'ausilio di maniglie posizionate al centro del mobile.

[ENG] TECHNICAL FEATURES

FEATURES OF THE MECHANISM

- › Aluminium profiles: 6060T5 alloy, silver anodised.
- › Rollers: high-velocity bearings.
- › Components: in primary zamak 15, coated steel, plastic.

DOOR FEATURES

- › Maximum weight for each door 50 kg (evenly distributed).
- › Width: - minimum 800 mm, - maximum 1600 mm.
- › Height: - maximum 2700 mm.
- › Thickness: - minimum 18 mm, - maximum with handle 40 mm.
- › Height from the ground: - 33 mm.
- › Material: a) wood or derived material; b) glass with metal frame.
- › Door adjustment: - vertical $\pm 5,0$ mm, - horizontal $\pm 3,5$ mm.
- › Door front adjustment: - upper $\pm 3,0$ mm, - lower $\pm 3,0$ mm.

TYPES OF OPENING

- › The doors are opened by means of handles fitted at the centre of the unit.

[DEU] TECHNISCHE EIGENSCHAFTEN

ZUSAMMENSETZUNG DES MECHANISMUS

- › Profile aus Aluminium: Legierung 6060T5, eloxiert, silber.
- › Laufräder: Hochgeschwindigkeit-Lager.
- › Bauteile: 15-Zamakdruckguss, Stahlblech, Kunststoff.

EIGENSCHAFTEN DER TÜREN

- › Maximales Gewicht pro Tür 50 kg (gleichmäßig verteilt).
- › Breite: - min. 800 mm, - max. 1600 mm.
- › Höhe: - max. 2700 mm.
- › Stärke: - min. 18 mm, - max. incl. Griff 40 mm.
- › Höhe ab dem Boden: - 33 mm.
- › Material: a) Holz oder Holzprodukte; b) Rahmen aus Metall oder Glas.
- › Regulierung der Tür: - vertikal $\pm 5,0$ mm; - horizontal $\pm 3,5$ mm.
- › Front-Regulierung der Tür: - oben $\pm 3,0$ mm; - unten $\pm 3,0$ mm.

ÖFFNUNGSTYPEN

- › Die Öffnung der Türen ist mithilfe von Griffen, die sich in der Mitte des Möbelstücks befinden, vorgesehen.

[FRA] CARACTÉRISTIQUES TECHNIQUES

COMPOSITION DU MÉCANISME

- › Profilés en aluminium : alliage 6060T5 anodisés argent.
- › Roulettes de coulisement : roulements pour grande vitesse.
- › Composants : zamak 15 primaire, acier laminé, éléments en plastique.

CARACTÉRISTIQUES DES PORTES

- › Poids maximum par porte 50 kg (Réparti de manière uniforme).
- › Largeur : - minimale 800 mm ; - maximale 1600 mm.
- › Hauteur : - maximale 2700 mm.
- › Épaisseur : - minimale 18 mm ; - maximale avec poignée 40 mm.
- › Hauteur du sol : - 33 mm.
- › Matériau : a) bois ou produits dérivés ; b) cadre en métal ou en verre.
- › Réglage de la porte : - vertical $\pm 5,0$ mm ; - horizontal $\pm 3,5$ mm.
- › Réglage avant de la porte : - supérieur $\pm 3,0$ mm ; - inférieur $\pm 3,0$ mm.

TYPES D'OUVERTURES

- › L'ouverture des portes est prévue grâce à des poignées placées au centre du meuble.

[ESP] CARACTERÍSTICAS TÉCNICAS

COMPOSICIÓN DEL MECANISMO

- › Perfiles de aluminio: aleación 6060T5, anodizados en plata.
- › Ruedas de deslizamiento: cojinetes para alta velocidad.
- › Componentes: aleaciones primarias de zinc y aluminio 15, laminados de acero, elementos de plástico.

CARACTERÍSTICAS DE LAS PUERTAS

- › Peso máximo para cada puerta 50 kg (uniformemente distribuido).
- › Anchura: - mínimo 800 mm; - máximo 1600 mm.
- › Altura: - máximo 2700 mm.
- › Espesor: - mínimo 18 mm; - máximo con manilla 40 mm.
- › Altura desde el suelo: - 33 mm.
- › Material: a) madera o derivados; b) bastidor de metal y vidrio.
- › Regulación de la puerta: - vertical $\pm 5,0$ mm; - horizontal $\pm 3,5$ mm.
- › Regulación frontal de la puerta: - superior $\pm 3,0$ mm; - inferior $\pm 3,0$ mm.

TIPOLOGÍAS DE APERTURAS

- › La apertura de las puertas se realiza mediante la ayuda de manillas colocadas en el centro del mueble.

[ITA] CARATTERISTICHE PRINCIPALI

[ENG] KEY FEATURES

[FRA] CARACTÉRISTIQUES PRINCIPALES

[DEU] HAUPTEIGENSCHAFTEN

[ESP] CARACTERÍSTICAS PRINCIPALES



- › Massima semplicità di montaggio.
- › Estrema facilità di personalizzazione della lunghezza del binario.
- › Assoluta fluidità di scorrimento con ammortizzazione in apertura e chiusura.
- › Elevata affidabilità, verificata con test di 100.000 cicli.

- › Very easy to assemble.
- › Extremely easy to personalise the track length.
- › Super-smooth cushioned opening and closing
- › High reliability, tested to 100,000 cycles.

- › Extrem einfache Montage.
- › Sehr leichte Anpassbarkeit der Laufschienenlänge.
- › Sanft fließende Gleitbewegung mit gedämpftem Öffnen und Schließen.
- › Hohe Zuverlässigkeit, die in Tests mit 100.000 Zyklen geprüft wird.

- › Grande semplicità di montaggio.
- › Extrême facilité de personnalisation de la longueur du rail.
- › Grande fluidité du coulissement avec système amorti en ouverture et en fermeture.
- › Fiabilité élevée, vérifiée par des tests de 100 000 cycles.

- › Maxima sencillez de montaje.
- › Extrema facilidad para personalizar la longitud de la vía.
- › Absoluta fluidez de deslizamiento con amortiguación en apertura y cierre.
- › Elevada fiabilidad, comprobada con prueba de 100.000 ciclos.

[ITA] **TIPOLOGIE DI MONTAGGIO**

[ENG] **TYPES OF ASSEMBLY**

[FRA] **TYPES DE MONTAGE**

[DEU] **MONTAGEART**

[ESP] **TIPOS DE MONTAJE**

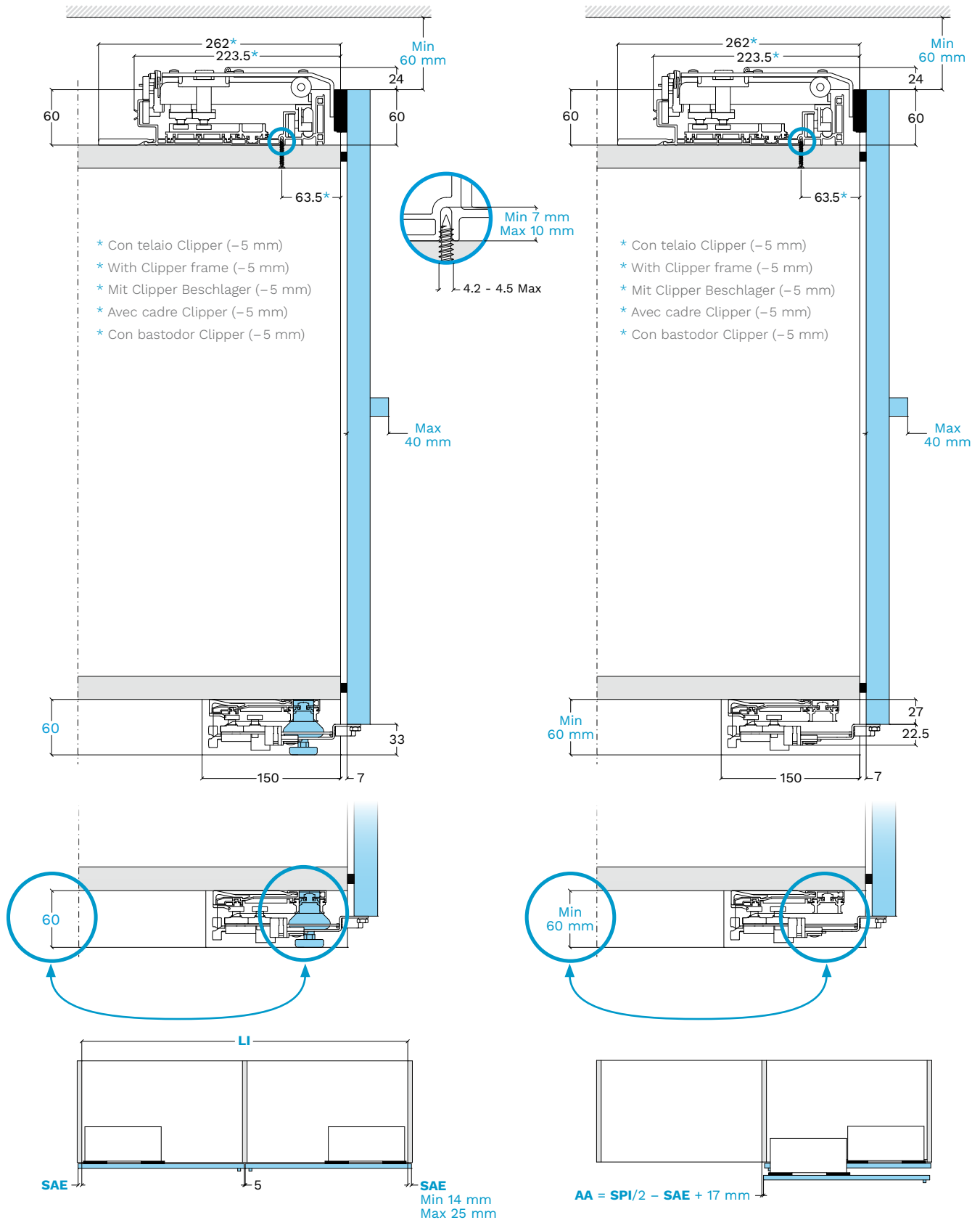

[ITA] COME ORDINARE

Slider M50 Flex è un sistema flessibile che può essere adattato a larghezze della luce interna del mobile (**LI**) che vanno da un minimo di 1531 mm a un massimo di 3200 mm.

[ENG] HOW TO ORDER

[DEU] BESTELLUNG

Slider M50 Flex is a flexible system that can be adapted to the internal width of the unit (**LI**) with a minimum of 1531 mm to a maximum of 3200 mm.

Slider M50 Flex ist ein flexibles System, das an die lichte Innenbreite des Möbelstücks (**LI**), die von einem Minimum von 1531 mm bis zu einem Maximum von 3200 mm reicht, angepasst werden kann.

[FRA] COMMANDE

[ESP] CÓMO HACER UN PEDIDO

Slider M50 Flex est un système flexible qui peut être adapté pour un dégagement de l'intérieur du meuble (**LI**) allant d'un minimum de 1531 mm à un maximum de 3200 mm de large.

Slider M50 Flex es un sistema flexible que se puede adaptar a la anchura de la luz interna del mueble (**LI**) que va desde un mínimo de 1531 mm a un máximo de 3200 mm.

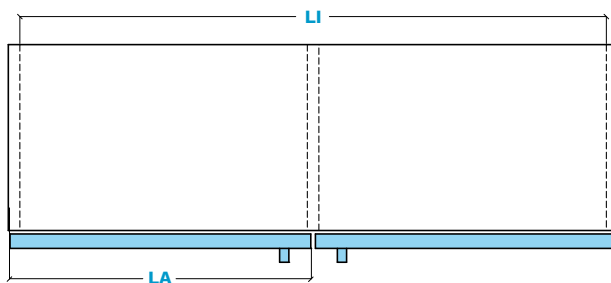

La maniglia può essere posizionata vicino al bordo dell'anta (centro mobile) o al massimo a un terzo della sua larghezza (**LA**).

The handle can be placed next to the edge of the panel (furniture centre), or at a maximum distance of one third of its width (**LA**).

La poignée peut être placée près du bord du battant (centre mobile) ou au maximum au tiers de sa largeur (**LA**).

Der Griff kann in der Nähe der Türkante (Mitte des Möbelstücks) oder maximal auf einem Drittel seiner Breite (**LA**) positioniert sein.

El asa puede colocarse cerca del borde de la puerta (centro del mueble) o al máximo, a un tercio de su anchura (**LA**).

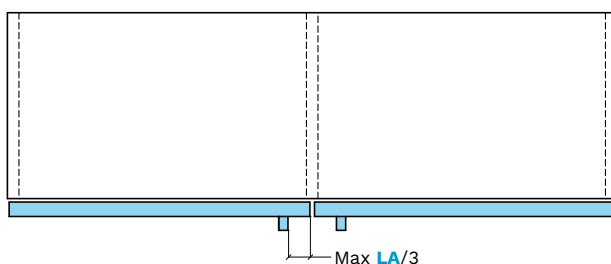

Il sormonto (**SAE**) minimo consentito è di 14 mm, massimo 25 mm.

The minimum permitted overlap (**SAE**) is 14 mm; maximum 25 mm.

Le recouvrement (**SAE**) minimum autorisé est de 14 mm et de 25 mm maximum.

Die zulässige Überlappung (**SAE**) beträgt mindestens 14 mm, maximal 25 mm.

La superposición mínima (**SAE**) permitida es de 14 mm, máximo 25 mm.

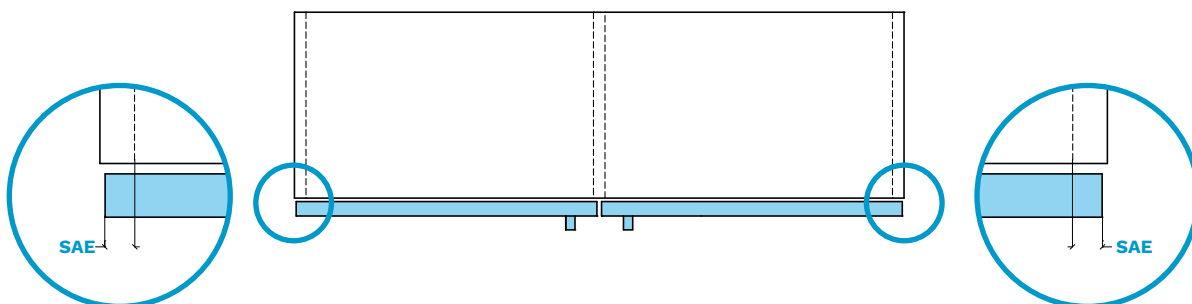

Soluzione per massima flessibilità di applicazione che prevede il taglio a misura dei profili di alluminio e pvc e l'assemblaggio del meccanismo da parte del cliente. In base alla larghezza interna del mobile (LI) si compone il meccanismo utilizzando un Kit carrelli ❶ e un Kit profili ❷.

A solution for a whole range of applications that requires the customer to measure and cut aluminium and PVC profiles and to assemble the mechanism. Depending on the internal width of the unit (LI), the mechanism is put together using a carriage kit ❶ and a profile kit ❷.



Solution pour une flexibilité maximale d'application qui prévoit la découpe sur mesure des profilés en aluminium et en PVC et l'assemblage du mécanisme par le client. Le mécanisme est composé en fonction de la largeur intérieure du meuble (LI) en utilisant un kit de ferrures ❶ et un kit de rails ❷.

Eine Lösung mit maximaler Anwendungsflexibilität, die ein Zuschneiden auf Maß der Aluminium- und PVC-Profilen und den Zusammenbau des Mechanismus seitens des Kunden vorsieht. Auf Grundlage der lichten Innenbreite des Möbelstücks (LI) wird der Mechanismus zusammengesetzt. Hierzu wird ein Laufwagen-Kit ❶ und ein Profil-Kit ❷.

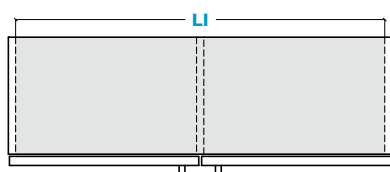
Solución con máxima flexibilidad de aplicación que prevé el corte a medida de los perfiles de aluminio y pvc y el montaje del mecanismo por parte del cliente. El mecanismo se compone en función de la anchura interna del mueble (LI) utilizando un kit de carretillas ❶ y un kit de perfiles ❷.

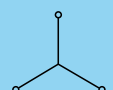

		LI (mm)			
		1531+1930	1931+2330	2331+2730	2731+3200
❶	VE51KIT0101	●			
	VE51KIT0102		●		
	VE51KIT0103			●	
	VE51KIT0104				●
❷	VE51KIT0201	●	●		
	VE51KIT0202			●	●

		 (kg)	 (m³)	 (mm)
❶	VE51KIT0101	12,7	0,05	500 x 400 x 250
	VE51KIT0102	14,4	0,06	600 x 400 x 250
	VE51KIT0103	16,0	0,07	700 x 400 x 250
	VE51KIT0104	17,7	0,08	800 x 400 x 250
❷	VE51KIT0201	12,0	0,062	2400 x 260 x 100
	VE51KIT0202	16,0	0,085	3250 x 260 x 100

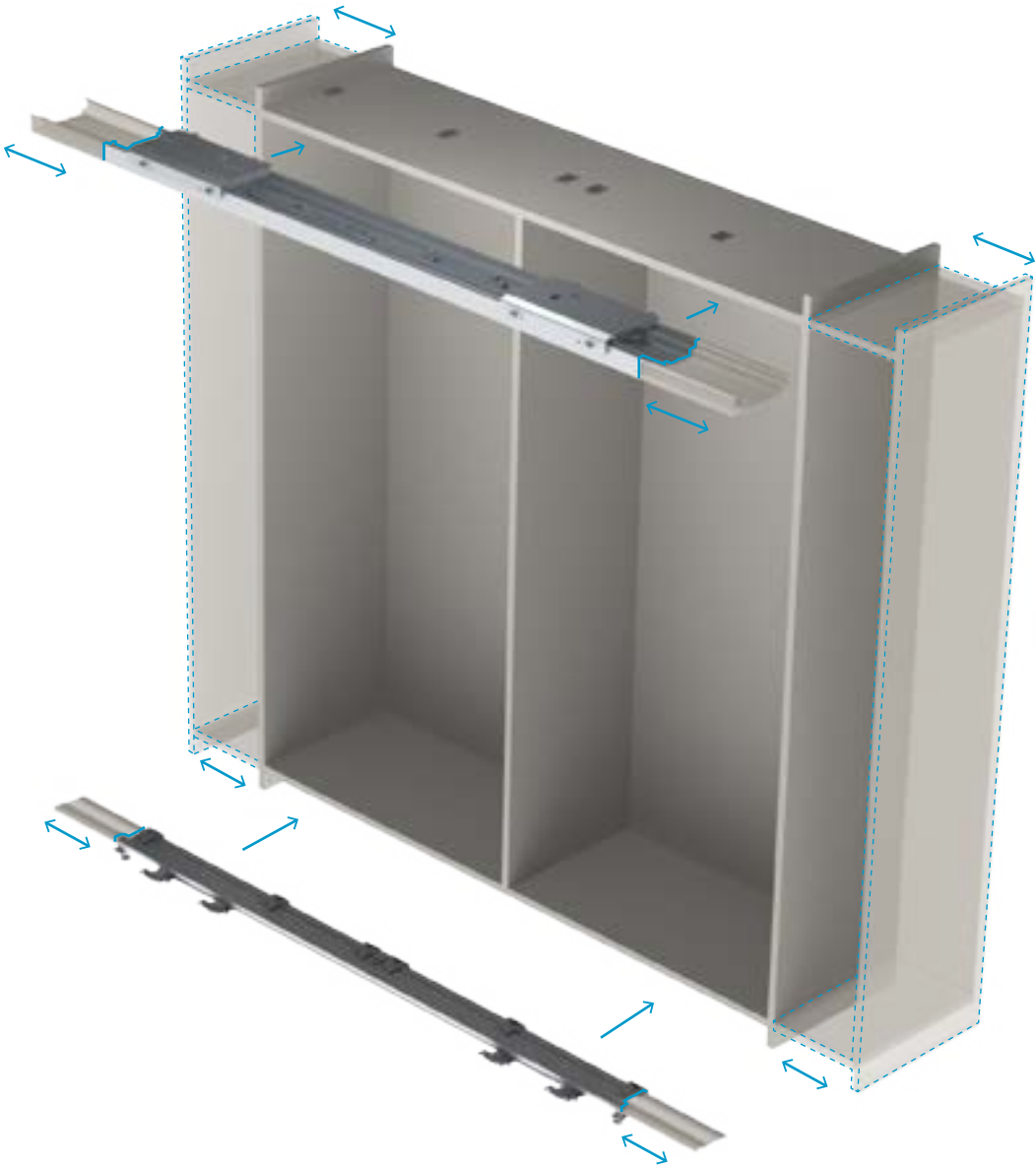



[ITA] **BREVETTI**

Brevetto depositato presso il Ministero delle Attività Produttive Ufficio Italiano Brevetti e Marchi (U.I.B.M.).

[ENG] **PATENTS**

Patent filed with the Ministry of Productive Activities - Italian Patent and Trademark Office (U.I.B.M.).

[FRA] **BREVETS**

Brevet déposé auprès du Ministère des Activités de Production au Bureau Italien des Brevets et Marques (U.I.B.M.).

[DEU] **PATENTE**

Beim Ministerium für Produktionstätigkeiten - Italienisches Patent- und Markenamt (U.I.B.M.) hinterlegtes Patent.

[ESP] **PATENTES**

Patente depositada en el Ministerio de Actividades productivas, departamento italiano de patentes y marcas (U.I.B.M.).

sliderM50

FLEX



bortoluzzi

Moving silence

Bortoluzzi Sistemi SPA
via Caduti 14 Settembre 1944, n°45
32100 Belluno - Italy
tel +39 0437 930866
fax +39 0437 931442
info@bortoluzzi.com
www.bortoluzzi.com

